



MINICAM24

РУКОВОДСТВО ПОЛЬЗОВАТЕЛЯ

Комбоусилитель для акустической гитары,
25Вт, Nux Cherub AC-25



СОДЕРЖАНИЕ

Введение	3
Особенности	3
Контрольная панель.....	3
Задняя панель	5
Знакомство с устройством	6
Использование	7
Подключения	8
Характеристики	9
Заявление о соответствии	10
Правильная утилизация.....	11
Гарантийное обслуживание неисправного товара	12
Товар надлежащего качества.....	15
Товар ненадлежащего качества.....	15

Введение

NUX AC-25 - это портативный усилитель на батарейках, оптимизированный для акустических и электрических гитар. Он оснащен 2 каналами с отдельным управлением, подключением по Bluetooth, встроенным тюнером и специальным приложением для редактирования тембра. Где есть AC-25, там и музыка.

Особенности

- 2 канала с отдельными элементами управления
- Встроенные эффекты реверберации и тюнер
- До 4 часов непрерывного воспроизведения
- Подключение по Bluetooth для потоковой передачи звука и редактирования тембра
- Продуманные элементы управления и ввода-вывода

Контрольная панель

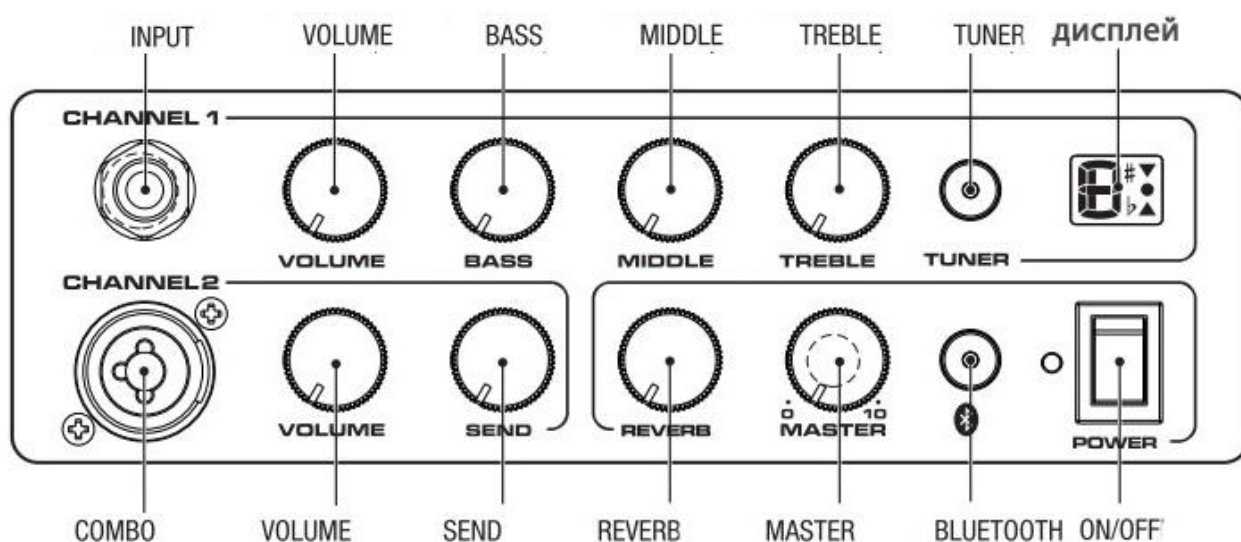

Канал 1

Разъем INPUT

1/4" (6,35 мм) входной разъем, поддерживает как пассивные, так и активные акустические звукосниматели.

Ручка VOLUME

Регулирует уровень входного сигнала для **Канала 1**.

Ручка BASS

Настройка уровня **низких частот**.

Ручка MIDDLE

Настройка уровня **средних частот**.

Ручка TREBLE

Настройка уровня **высоких частот**.

Кнопка TUNER

Нажмите, чтобы **включить/выключить** встроенный тюнер.

Дисплей

Отображение тюнинга. Для более полной информации читайте далее.

Канал 2

Разъем комбо

XLR разъем

Ручка громкости

Уровень громкости канала 2

Ручка Send

Регулировка реверберации

Ручка Reverb

Уровень реверберации

Ручка Master

Настраивает общий уровень громкости

Кнопка Bluetooth

Включение Bluetooth

Индикатор питания

Светится, когда питание включено

Переключатель питания

Включение и выключение усилителя

Задняя панель

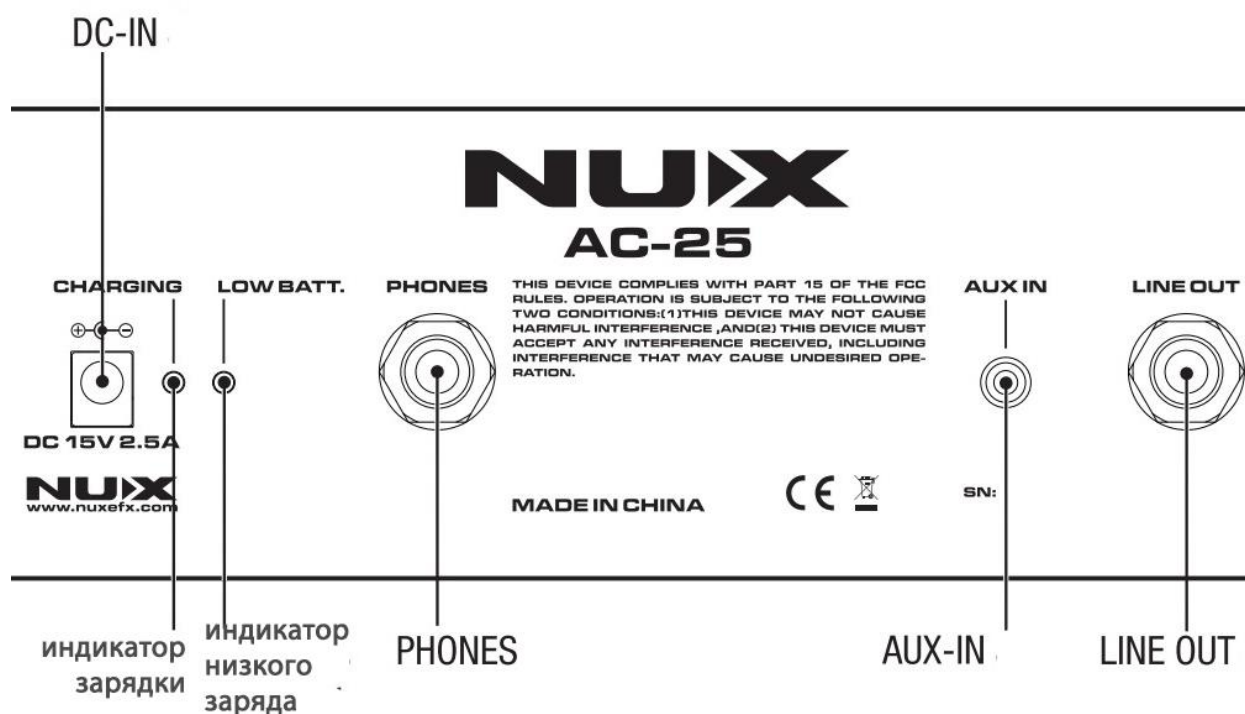

Разъем DC-IN

Подключите прилагаемый блок питания сюда, чтобы включить/зарядить усилитель.

Используйте только указанный блок питания (**DC 15V/2.5A**, полярность: **отрицательный наконечник**).

Индикатор зарядки

- Горит постоянно во время зарядки.
- Выключается автоматически, когда батарея полностью заряжена.

Индикатор низкого заряда

Светодиодный индикатор загорается при низком уровне заряда батареи. За дополнительной информацией обратитесь к разделу "Батарея".

Разъем PHONES

1/4" (6,35 мм) комбинированный аудиовыход.

Внимание: усилитель будет **отключен**, если к этому разъему подключены наушники.

Разъем AUX-IN

1/8" (3,5 мм) линейный вход AUX-IN.

Позволяет подключить CD-плеер, MP3-плеер или другое устройство для воспроизведения звука в стерео.

Разъем LINE OUT

Используется для подключения **микшера, записывающего устройства** или других подобных устройств.

Знакомство с устройством



Крышка динамика

Вы можете снять крышку динамика, потянув за ленту в нижнем правом углу.

Динамик

6,5-дюймовый широкополосный динамик + звуковое отверстие.

Подставка

Вы можете использовать складную подставку, просто поднимите ее при необходимости.

Использование

Тюнер

1. Нажмите кнопку **TUNER**, чтобы активировать встроенный тюнер.
2. Настройте колки каждой струны в соответствии с показаниями на дисплее.
3. По завершении настройки снова нажмите кнопку **TUNER**, чтобы выйти из режима тюнера.

 При включенном тюнере усилитель будет отключать звук.

 Тюнер работает только с **Каналом 1**.

Bluetooth

1. При включении усилителя функция **Bluetooth** также включается автоматически.
Вы можете отключить Bluetooth вручную, удерживая кнопку **BLUETOOTH** в течение 2 секунд.
2. Зеленый индикатор будет мигать, показывая, что модуль **Bluetooth** готов к сопряжению.
3. Войдите в меню Bluetooth на своем устройстве, найдите устройство с именем "**NUX AC25**", нажмите для подключения.
При успешном сопряжении прозвучит звуковой сигнал.

Батарея

Этот усилитель оснащен **перезаряжаемыми аккумуляторами**.
Вы можете использовать либо встроенные аккумуляторы, либо подключаемый блок питания.

- Когда уровень заряда **низкий**, загорится индикатор **Low Batt**.
- В этот момент усилитель **не сможет включиться**, пока не будет подключен к источнику питания для зарядки.

- Усилитель можно **использовать во время зарядки**.
- Когда аккумулятор полностью зарядится, индикатор **погаснет автоматически**.

 Полная зарядка занимает до 4 часов.

 Полного заряда хватает примерно на 4 часа работы.

 *Время работы может варьироваться в зависимости от настроек и условий использования.*

Подключения

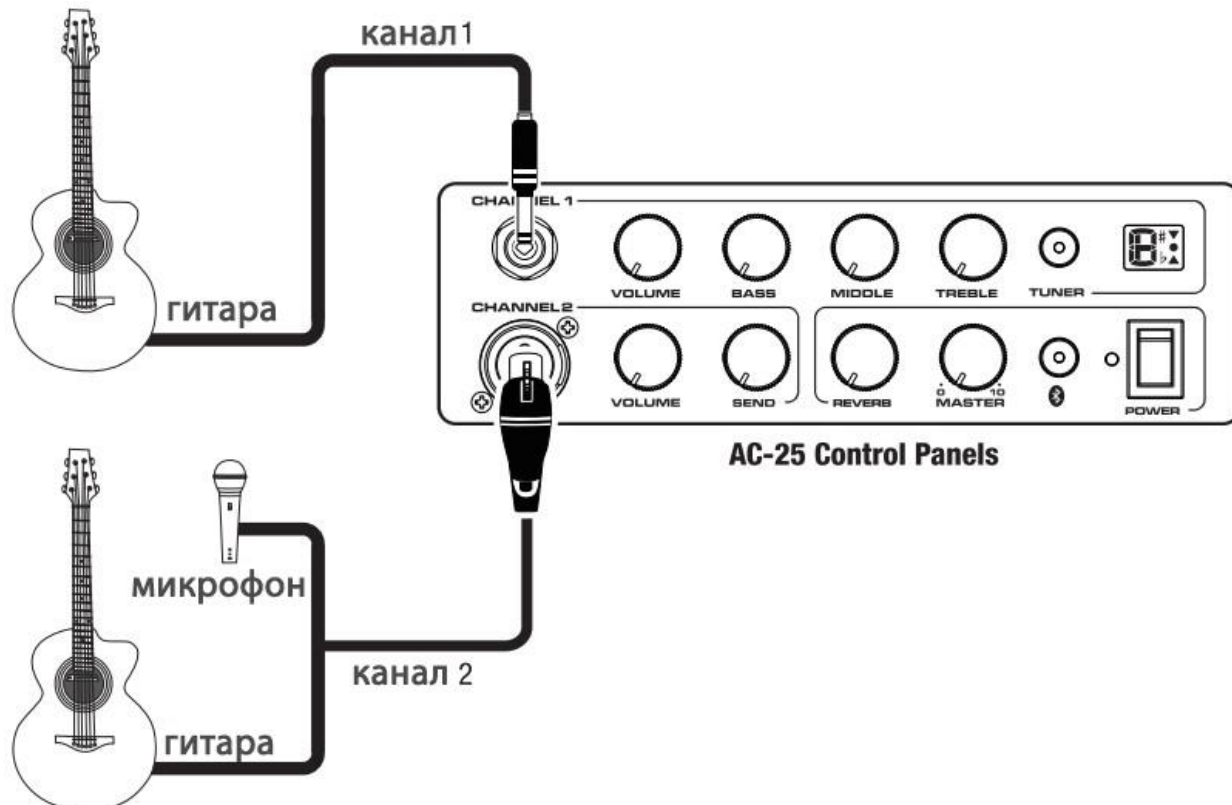

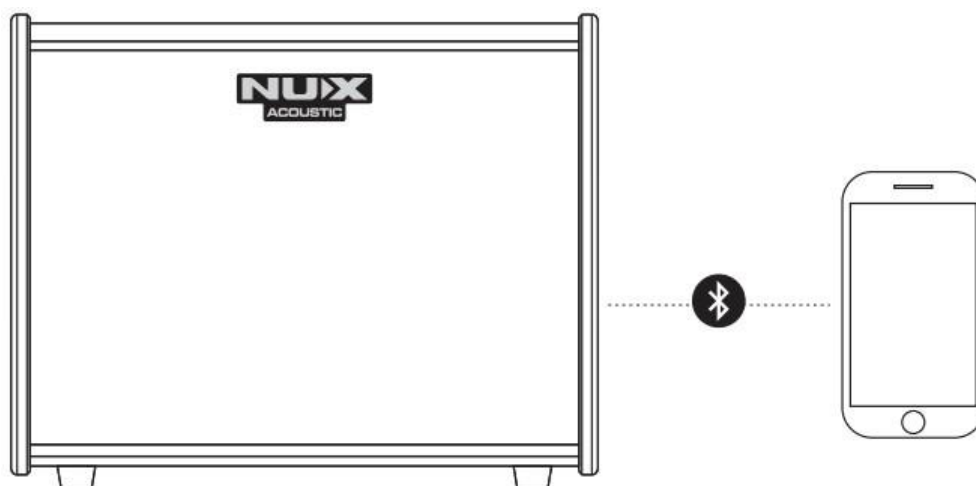
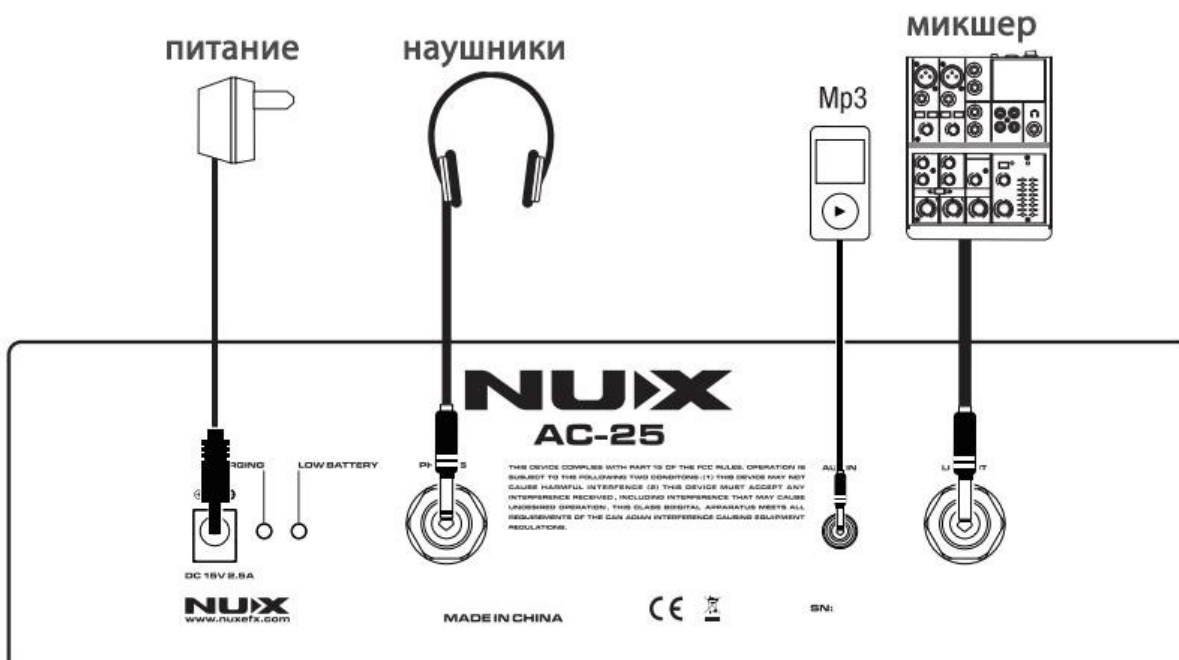

Характеристики

- **Динамик:** 6,5", 4Ω, 50Вт, 63Гц ~ 20кГц
- **Частота дискретизации:** 44,1кГц
- **Цифро-аналоговое/аналогово-цифровое преобразование:** 24 бит
- **Обработка сигнала:** 32 бит
- **Номинальная мощность:** 25Вт
- **Уровень входного сигнала и сопротивление:**
 - **Канал 1:** -10dBu / 1MΩ

- **Канал 2:** -30dBu / 2кΩ
- **AUX-IN:** +3dBu / 21кΩ
- **Выход для наушников:** 250мВт + 250мВт
- **Диапазон настройки:** A0 ~ C8
- **Эталонная частота:** A4 = 440Гц
- **Питание (DC):** 15В / 2.5А, отрицательный наконечник
- **Емкость аккумулятора:** 12.6В / 3000мАч
- **Габариты:** 280мм (Д) × 218мм (Ш) × 220мм (В)
- **Вес:** 5кг

Комплект поставки: Руководство пользователя, блок питания

(Характеристики могут изменяться без уведомления.)

Заявление о соответствии

Это устройство соответствует части 15 правил FCC. Его работа подчиняется следующим двум условиям:

1. Это устройство не должно создавать вредных помех.
2. Это устройство должно принимать любые помехи, в том числе те, которые могут вызывать нежелательную работу.

Любые изменения или модификации, не одобренные ответственной стороной за соответствие требованиям, могут привести к аннулированию права пользователя на эксплуатацию устройства.

Примечание: Данное оборудование было протестировано и признано соответствующим ограничениям для цифровых устройств класса В в соответствии с частью 15 правил FCC. Эти ограничения предназначены для обеспечения разумной защиты от вредных помех при использовании в жилых помещениях.

Это оборудование генерирует и использует энергию радиочастотного излучения и, если не установлено и не используется в соответствии с инструкциями, может создавать помехи для радиосвязи. Однако нет гарантии, что помехи не возникнут в конкретных условиях установки.

Если данное оборудование вызывает вредные помехи в радиоприеме или приеме телевизионного сигнала (что можно определить, включая и выключая устройство), рекомендуется попробовать устранить помехи одним или несколькими из следующих способов:

- Изменить ориентацию или местоположение принимающей антенны.
- Увеличить расстояние между устройством и приемником.
- Подключить устройство к другой электрической розетке, отличной от той, к которой подключен приемник.
- Обратиться за помощью к продавцу устройства или опытному специалисту по радио- и телевизионному оборудованию.

Заявление о воздействии радиочастотного излучения FCC

Это оборудование соответствует требованиям FCC по воздействию радиочастотного излучения, установленным для неконтролируемой среды. Устройство должно устанавливаться и эксплуатироваться на расстоянии не менее **20 см** между излучателем и телом пользователя.

Правильная утилизация



Эта маркировка указывает на то, что данное изделие нельзя утилизировать вместе с другими бытовыми отходами. Чтобы предотвратить возможный вред окружающей среде или здоровью человека от неконтролируемой утилизации отходов, ответственно относитесь к их переработке, чтобы способствовать повторному использованию материальных ресурсов. Чтобы вернуть бывшее в употреблении устройство, воспользуйтесь системами

возврата и сбора или обратитесь к производителю, у которого было приобретено изделие. Они могут принять этот продукт для экологически безопасной переработки.

Это устройство не предназначено для использования лицами (в том числе детьми) с ограниченными физическими, сенсорными или умственными способностями или с недостатком опыта и знаний, за исключением случаев, когда они находятся под присмотром или проинструктированы относительно использования прибора лицом, ответственным за их безопасность.

В целях усовершенствования продукта программное обеспечение, конструктивные особенности устройства и содержание данной инструкции могут быть изменены без предварительного уведомления.

Производитель и дистрибьюторы данной продукции не несут ответственности за повреждения корпуса устройства, а также за ущерб, причиненный вследствие неправильной или несоответствующей эксплуатации пользователем.

Гарантийное обслуживание неисправного товара

Если в купленном Вами товаре в течение установленного гарантийного срока обнаружены недостатки, Вы по своему выбору вправе:

- потребовать замены на товар этой же марки (этой же модели и (или) артикула)
- потребовать замены на такой же товар другой марки (модели, артикула) с соответствующим перерасчетом покупной цены;
- потребовать соразмерного уменьшения покупной цены;
- потребовать незамедлительного безвозмездного устранения недостатков товара или возмещения расходов на их исправление потребителем или третьим лицом;

- отказаться от исполнения договора купли-продажи и потребовать возврата уплаченной за товар суммы. В этом случае Вы обязаны вернуть товар с недостатками продавцу за его счет.

В отношении **технически сложного товара** Вы в случае обнаружения в нем недостатков по своему выбору вправе:

- отказаться от исполнения договора купли-продажи и потребовать возврата уплаченной за такой товар суммы;
- предъявить требование о его замене на товар этой же марки (модели, артикула) или на такой же товар другой марки (модели, артикула) с соответствующим перерасчетом покупной цены.

Срок предъявления вышеназванных требований составляет 15 дней со дня передачи Вам такого товара.

По истечении указанного 15-дневного срока данные требования подлежат удовлетворению в одном из следующих случаев:

- обнаружение существенного недостатка товара (существенный недостаток товара: неустранимый недостаток или недостаток, который не может быть устранен без несоразмерных расходов или затрат времени, или выявляется неоднократно, или проявляется вновь после его устранения);
- нарушение установленных законом РФ «О защите прав потребителей» сроков устранения недостатков товара;
- невозможность использования товара в течение каждого года гарантийного срока в совокупности более чем тридцать дней вследствие неоднократного устранения его различных недостатков.

В случае если Вы приобрели уцененный или бывший в употреблении товар ненадлежащего качества, и были заранее предупреждены о недостатках, изза которых произошла уценка, в письменной форме, то претензии по таким недостаткам не принимаются.

Важно! Необходимо использовать услуги квалифицированных специалистов по подключению, наладке и пуску в эксплуатацию технически сложных товаров, которые по техническим требованиям не могут быть пущены в эксплуатацию без участия соответствующих специалистов.

Условия проведения гарантийного обслуживания

- Фактическое наличие неисправного товара в момент обращения в сервисный центр;
- Гарантийное обслуживание товаров, гарантию на которые дает производитель, осуществляется в специализированных сервисных центрах;
- Гарантийное обслуживание неисправных товаров, купленных в интернет-магазинах ООО Максмол-групп, возможно в нашем сервисном центре по телефону 8-800-200-85-66
- Срок гарантийного обслуживания не превышает 45 дней;
- Гарантийное обслуживание осуществляется в течение всего гарантийного срока, установленного на товар;
- При проведении ремонта срок гарантии продлевается на период нахождения товара в ремонте.

Право на гарантийный ремонт не распространяется на случаи

- неисправность устройства вызвана нарушением правил его эксплуатации, транспортировки и хранения.
- на устройстве отсутствует, нарушен или не читается оригинальный серийный номер;
- на устройстве отсутствуют или нарушены заводские или гарантийные пломбы и наклейки;
- ремонт, техническое обслуживание или модернизация устройства производились лицами, не уполномоченными на то компанией производителем;
- дефекты устройства вызваны использованием устройства с программным обеспечением, не входящим в комплект поставки устройства, или не одобренным для совместного использования производителем устройства;
- дефекты устройства вызваны эксплуатацией устройства в составе комплекта неисправного оборудования;
- обнаруживается попадание внутрь устройства посторонних предметов, веществ, жидкостей, насекомых и т.д.;
- неисправность устройства вызвана прямым или косвенным действием механических сил, химического, термического воздействия,

излучения, агрессивных или нейтральных жидкостей, газов или иных токсичных или биологических сред, а так же любых иных факторов искусственного или естественного происхождения, кроме тех случаев, когда такое воздействие прямо допускается «Руководством пользователя»;

- неисправность устройства вызвана действием сторонних обстоятельств

(стихийных бедствий, скачков напряжения электропитания и т.д.);

- неисправность устройства вызвана несоответствием Государственным Стандартам параметров питающих, телекоммуникационных и кабельных сетей;
- иные случаи, предусмотренные производителями.

Гарантийные обязательства не распространяются на расходные элементы и материалы (элементы питания, картриджи, кабели подключения и т.п.).

Товар надлежащего качества

Вы вправе обменять товар надлежащего качества на аналогичный товар в течение 14 дней, не считая дня покупки.

Обращаем Ваше внимание, что основная часть нашего ассортимента – **технически сложные товары** бытового назначения (электроника, фотоаппаратура, бытовая техника и т.п.).

Указанные товары, согласно Постановлению Правительства РФ от 31.12.2020 № 2463 , обмену как товары надлежащего качества не подлежат. Возврат таких товаров не предусмотрен Законом РФ от 07.02.1992 № 2300-1.

Товар ненадлежащего качества

Если в приобретенном Вами товаре выявлен недостаток вы вправе по своему выбору заявить одно из требований, указанных в ст.18 Закона РФ от

07.02.1992 № 2300-1 (ред. от 11.06.2021) О защите прав потребителей . Для этого можете обратиться в сервисный центр Максмолл по телефону 8-800-200-85-66

Тем не менее, если указанный товар относится к технически сложным, утв. Постановлением от 10 ноября 2011 г. № 924 , то указанные в ст.18 требования могут быть заявлены только в течение 15 календарных дней с даты покупки.

По истечении 15 дней предъявление указанных требований возможно в случаях если:

- Обнаружен существенный недостаток (Неремонтопригоден);
- Нарушены сроки устранения недостатков;
- Товар не может использоваться в совокупности более тридцати дней в течение каждого года гарантийного срока в связи с необходимостью неоднократного устранения производственных недостатков.

Если у вас остались какие-либо вопросы по использованию или гарантийному обслуживанию товара, свяжитесь с нашим отделом технической поддержки в чате WhatsApp. Для этого запустите приложение WhatsApp. Нажмите на значок камеры в правом верхнем углу и отсканируйте QR-код приведенный ниже камерой вашего смартфона.



Приятного использования!